

気体用フローセンサ・マスフローコントローラ

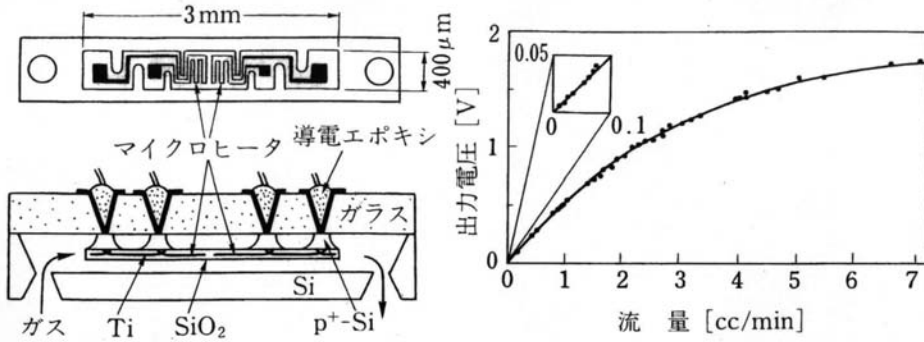

サーマルマスフローセンサ

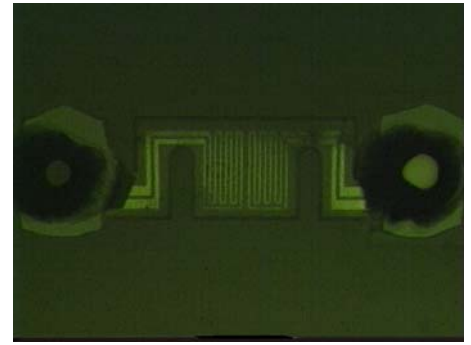

参考文献：江刺正喜, 川合浩史, 吉見健一, 差動出力型マイクロフローセンサ, 電子情報通信学会論文誌 C-II, J75-C-II (1992) pp.738-742

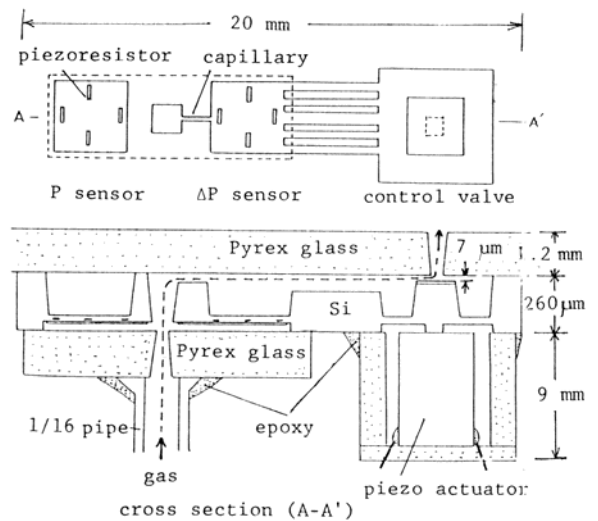
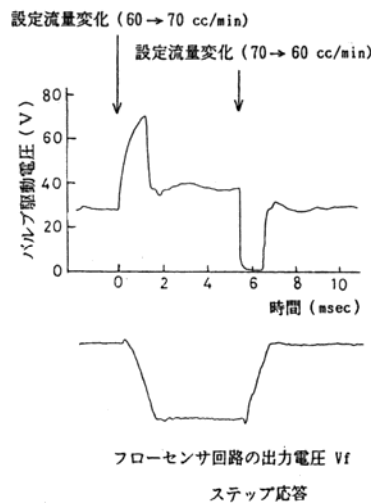
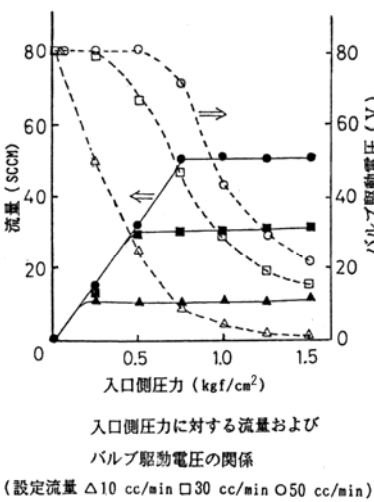
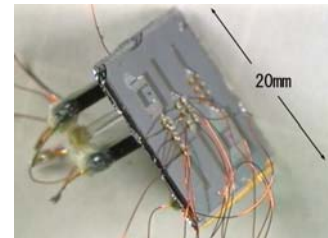
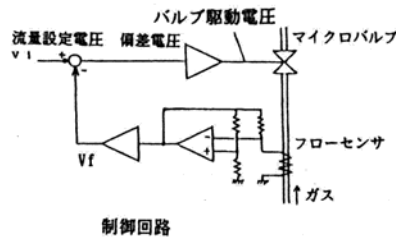
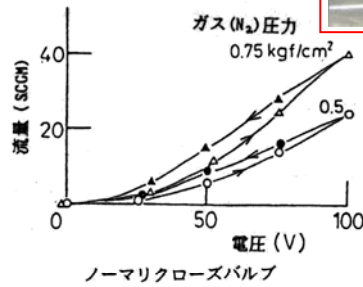
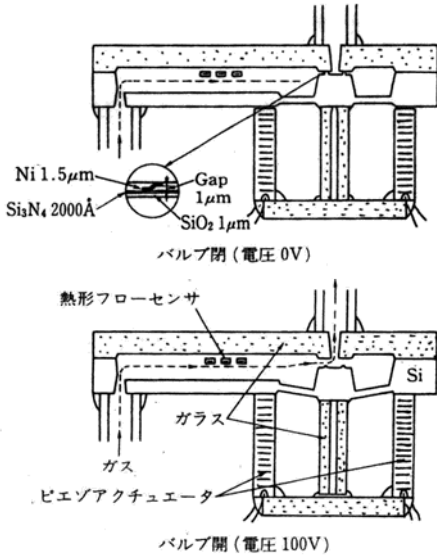

サーマルマスフローセンサ + マイクロバルブ
集積化マスフローコントローラ

差圧式マスフローセンサ + マイクロバルブ